

Modell: **R1**

\*) Motorn är en universalmotor, omkopplingsbar för 60Hz drift.  
 Kontakta oss för uppgifter gällande: Effekt, varvtal, tryck och flöden.

Katalognummer	*El. data	*Effekt (w)	*Varvtal (RPM)	Motorkapsling	Vikt (kg)	Diagram	Bild
R1102	110/220-240-50-1	70	2850	IP41	7,2	A	A

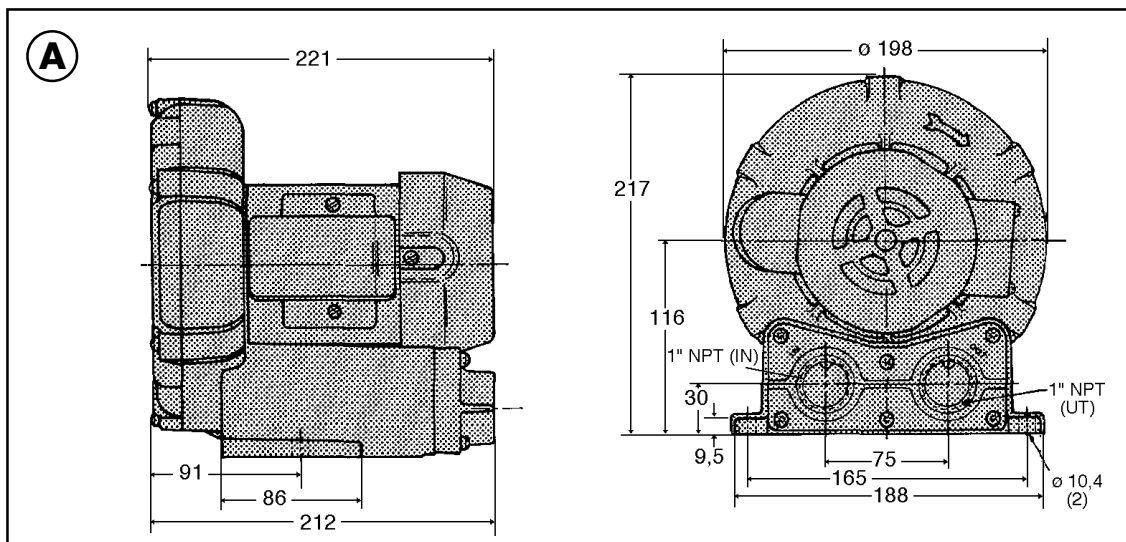
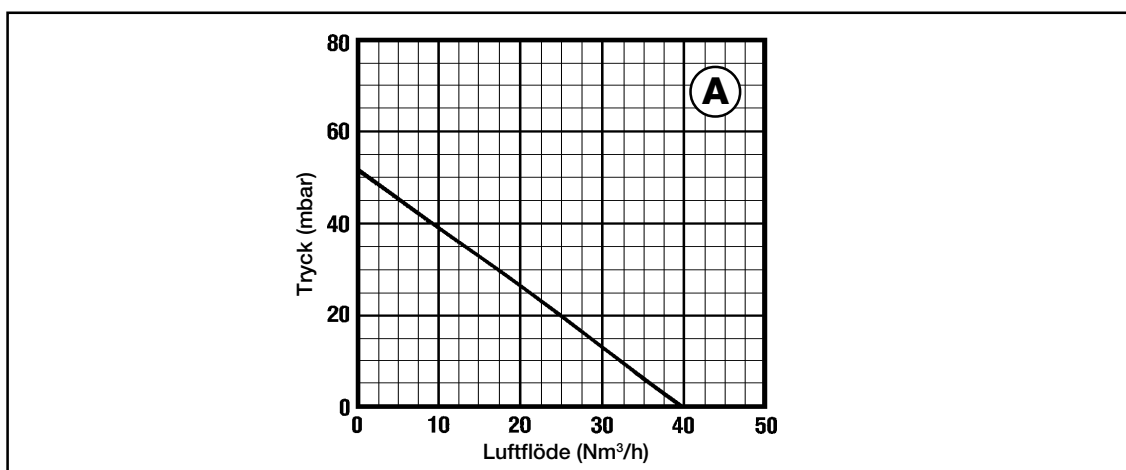

Anm: Dimensioner kan ändras utan föregående meddelande, om inte annat överenskommits.